

MORA

Indukční varná deska

Návod na obsluhu

MODEL: VDIT630C



Obsah

1. Úvod	4
1.1 Bezpečnostné varovania	4
1.2 Inštalácia	4
Zasiachnutie elektrickým prúdom	4
1.2.2 Nebezpečenstvo porezania	4
Dôležité bezpečnostné pokyny	4
1.3 Prevádzka a obsluha	5
1.3.1 Riziko zasiachnutia elektrickým prúdom	5
1.3.2 Ohrozenie zdravia	6
1.3.3 Riziko horúceho povrchu	6
1.3.4 Riziko porezania	6
1.3.5 Dôležité bezpečnostné pokyny	6
2. Indukcia	8
2.1 Pohľad zhora	8
2.2 Ovládací panel	8
2.3 Pracovná teória	8
Pred použitím vašej novej indukčnej varnej dosky	9
Technické údaje	9
3. Prevádzka výrobku	9
3.1 Dotykové ovládanie	9
3.2 Voľba varného riadu	10
3.3 Ako používať	11
3.3.1 Začínáme variť	11
3.3.2 Po dovarení	12
3.3.3 Použitie funkcie Boost	12
3.3.4 Uzamknutie ovládacích prvkov	13
3.3.5 Ovládanie časovača	13
3.3.6 Predvolený prevádzkový čas	15
4. Odporúčania k vareniu	15
4.1 Tipy k vareniu	15
4.1.1 Dusenie, varenie ryže	15
4.1.2 Opekanie steaku	16
4.1.3 Smaženie s miešaním	16
4.2 Detekcia malých predmetov	16
5. Nastavenie teploty	16
6. Starostlivosť a čistenie	17
7. Tipy a triky	18
8. Zobrazenie poruchy a kontrola	19
9. Inštalácia	21
9.1 Požiadavky na inštaláciu	21
9.2 Pred inštaláciou varnej dosky sa uistite:	23
9.3 Po inštalácii varnej dosky sa uistite:	23
9.4 Pred upevnením držiakov	23
9.5 Nastavenie pozície držiakov	23

9.6	Upozornenie.....	24
9.7	Pripojenie varnej dosky k elektrickej sieti	24

1. Úvod

1.1 Bezpečnostné varovania

Vaša bezpečnosť je pre nás dôležitá. Prečítajte si tieto informácie pred použitím varnej dosky.

1.2 Inštalácia

Zasiahnutie elektrickým prúdom

- Pred údržbou a čistením odpojte spotrebič od elektrickej siete.
- Pripojenie k dobre uzemnenému systému napájania je nutné.
- Zmeny domáceho systému elektrického pripojenia môže vykonávať len kvalifikovaný technik.
- Nedodržaním týchto pokynov môže nastať zasiahnutie elektrickým prúdom alebo smrť.

1.2.2 Nebezpečenstvo porezania

- Zvýšte pozornosť - hrany panela sú ostré.
- Nedodržaním tohto varovania sa môžete vážne zraniť.

Dôležité bezpečnostné pokyny

- Prečítajte si tieto pokyny pozorne pred inštaláciou alebo použitím spotrebiča.
- Na spotrebič nikdy nedávajte horľavé materiály.
- Poskytnite tieto informácie osobe zodpovednej za inštaláciu spotrebiča, tým môžete znížiť náklady za inštaláciu.
- Aby ste zabránili nebezpečenstvu, tento spotrebič sa musí inštalovať v súlade s týmito pokynmi.
- Tento spotrebič môže inštalovať a správne uzemniť len kvalifikovaný odborník.
- Tento spotrebič sa musí pripojiť k obvodu, ktorý obsahuje odpájací prepínač ponúkajúci kompletne odpojenie od elektrickej energie.
- Nesprávnou inštaláciou spotrebiča môžete stratiť právo na záruku.

- Zariadenie môžu používať deti staršie ako 8 rokov a osoby so zníženými fyzickými a zmyslovými schopnosťami alebo s nedostatočnými skúsenosťami ak sú pod dozorom alebo boli poučené o bezpečnom používaní a porozumeli možným rizikám.
- Nedovoľte deťom hrať sa so zariadením. Čistenie a údržbu nesmú vykonávať deti bez dozoru.
- Ak je napájací kábel poškodený, musí ho vymeniť výrobca, zákaznícky servis výrobcu alebo kvalifikovaný technik, aby sa zabránilo nebezpečenstvu.
- Varovanie: Ak je povrch prasknutý, spotrebič vypnite, aby ste sa vyhli možnému zásahu elektrickým prúdom, pretože povrch varnej dosky je zo sklokeramického alebo podobného materiálu, ktorý chráni časti pod napätím.
- Na varnej doske nenechávajte kovové predmety ako sú nože, vidličky, lyžičky a pokrývky, pretože sa môžu zahriať.
- Nepoužívajte parný čistič.
- Na čistenie varnej dosky nepoužívajte vysokotlakový parný čistič.
- Spotrebič nie je určený na ovládanie pomocou externého časovača alebo systému samostatného diaľkového ovládania.
- VAROVANIE: Nebezpečenstvo požiaru: na povrch varenej dosky neukladajte predmety.
- Na proces varenia musíte dohliadať. Na krátkodobý proces varenia musíte neustále dohliadať.
- VAROVANIE: Varenie na varnej doske s olejmi a tukmi bez dozoru je nebezpečné a môže viesť k prehriatiu a požiaru. NIKDY sa nepokúšajte uhasiť plamene vodou, spotrebič len vypnite a potom prekryte plameň pokrývkou alebo protipožiarnou prikrývkou.

1.3 Prevádzka a obsluha

1.3.1 Riziko zasiahnutia elektrickým prúdom

- Nevarte na prasknutej varnej doske. Ak varná doska praskne, spotrebič ihneď vypnite od elektrickej siete (istič) a kontaktujte kvalifikovaného technika.
- Pred čistením a údržbou vypnite a odpojte varnú dosku od

elektrickej siete.

- Nedodržaním týchto pokynov môže nastať zasiahnutie elektrickým prúdom alebo smrť.

1.3.2 Ohrozenie zdravia

- Tento spotrebič vyhovuje štandardom pre elektromagnetickú bezpečnosť.
- Osoby s kardiostimulátorom alebo inými elektrickými implantátmi (ako sú inzulínové pumpy) musia kontaktovať lekára alebo výrobcu zariadenia pred použitím varnej dosky pre zaistenie, že ich implantáty nebudú ovplyvnené elektromagnetickým poľom.
- Nedodržaním týchto pokynov môže viesť k smrti.

1.3.3 Riziko horúceho povrchu

- Počas použitia sú prístupné časti spotrebiča dostatočne horúce na spôsobenie popálenia.
- Zabráňte kontaktu tela, odevov alebo iných predmetov okrem vhodného varného riadu s indukčnou varnou doskou, pokiaľ povrch nevychladne.
- Držte deti mimo dosahu.
- Rukoväti panvíc môžu byť horúce na dotyk. Skontrolujte, či rukoväti panvíc neprekývajú iné varné zóny, ktoré sú zapnuté. Držte rukoväti dosahu detí.
- Nedodržaním týchto pokynov môže viesť k popáleniu a obareniu.

1.3.4 Riziko porezania

- Čepel škrabky na varnú dosku je odkrytá po zložení ochranného krytu. Škrabku používajte so zvýšenou opatrnosťou a vždy ju skladujte mimo dosahu detí.
- Nedodržaním tohto varovania sa môžete vážne zraniť.

1.3.5 Dôležité bezpečnostné pokyny

- Spotrebič nenechávajte počas použitia nikdy bez dozoru. Vyvrenie môže spôsobiť dym a môže sa vznietiť.
- Váš spotrebič nikdy nepoužívajte ako pracovnú alebo odkladaciu plochu.
- Na spotrebiči nenechávajte žiadne náradie ani iné cudzie predmety.
- V blízkosti spotrebiča nenechávajte žiadne magnetické

predmety (napr. kreditné karty, pamäťové karty) alebo elektronické zariadenia (napr. počítače, MP3 prehrávače), pretože môžu byť ovplyvnené elektromagnetickým poľom.

- Nikdy nepoužívajte váš spotrebič na vykurovanie miestnosti.
- Po použití spotrebiča vypnite varné zóny podľa popisu v tomto návode (napr. pomocou dotykových ovládačov). Nespoliehajte sa na vypnutie varných zón pomocou funkcie detekcie riadu.
- Nedovoľte deťom hrať sa so spotrebičom, ani na ňu sadieť, stúpať a liezť.
- Do skriniek nad spotrebičom neukladajte predmety lákavé pre deti. Deti ležúce na varnú dosku sa môžu vážne zraniť.
- Počas prevádzky spotrebiča nenechávajte deti v blízkosti bez dozoru.
- Deti alebo osoby s obmedzenými senzorickými schopnosťami musia byť pod dozorom osoby zodpovednej za ich bezpečnosť. Zodpovedná osoba sa musí uistiť, že tieto osoby môžu používať spotrebič bez ohrozenia seba alebo svojho okolia.
- Neopravujte ani nemeňte žiadne časti tohto spotrebiča, ak to nie je uvedené v návode. Všetky servisné zásahy musí vykonávať kvalifikovaný servisný technik.
- Na varnú dosku nedávajte ťažké predmety.
- Na varnú dosku si nestúpajte.
- Nepoužívajte riad so zubatými okrajmi ani neťahajte riad cez varnú dosku, pretože môžete poškriabať sklo varnej dosky.
- Nepoužívajte škrabky ani iné drsné čistiace prostriedky na čistenie varnej dosky, mohli by ste poškriabať sklo varnej dosky.
- Tento spotrebič je určený na použitie v domácnostiach a podobných priestoroch, ako sú: -kuchynské priestory pre zamestnancov v obchodoch, kanceláriách a iných pracovných prostrediach; -chatách; -pre klientov v hoteloch, motelloch a iných rezidenčných prostrediach; -v ubytovniach.
- **VAROVANIE:** Spotrebič a jeho dostupné časti sa počas

používania zahrievajú.

- Nedotýkajte sa vyhrievacích prvkov.
- Deti mladšie ako 8 rokov, ak nie sú pod stálym dozorom, držte mimo dosahu spotrebiča.

Blahoželáme k zakúpeniu vašej novej indukčnej varnej dosky.

Odporúčame, aby ste venovali určitý čas čítaniu týchto pokynov/Návodu na inštaláciu pre plné porozumenie, ako správne inštalovať a obsluhovať varnú dosku.

Za účelom inštalácie si prečítajte časť o inštalácii.

Pred použitím a inštaláciou si prečítajte všetky bezpečnostné pokyny a uschovajte si tento návod na bezpečnom mieste.

2. Indukcia

2.1 Pohľad zhora

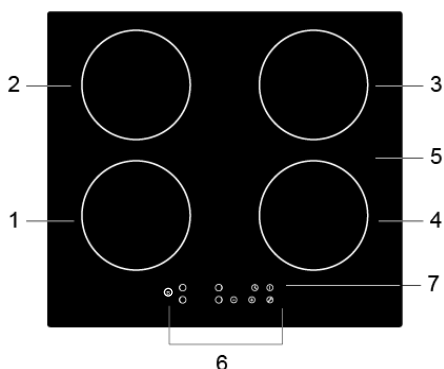

1. Max. 1200/1500 W zóna
2. Max. 1500/2000 W zóna
3. Max. 1500/2000 W zóna
4. Max. 1200/1500 W zóna
5. Sklokeramická varná doska
6. Ovládací panel
7. Tlačidlo zapnutia/vypnutia

2.2 Ovládací panel

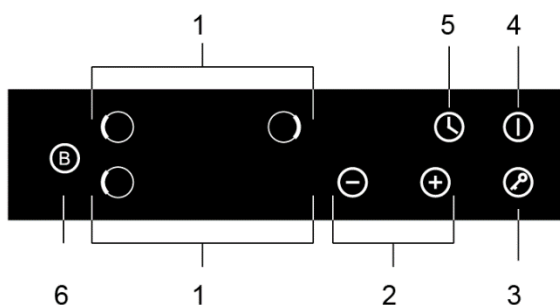

1. Voliče voľby varnej zóny
2. Tlačidlo regulácie napájania/časovača
3. Volič uzamknutia
4. Tlačidlo zapnutia/vypnutia
5. Volič časovača
6. Volič funkcie Boost

2.3 Pracovná teória

Indukčné varenie je bezpečná, zdokonalená, účinná a ekonomická technológia varenia.

Funguje pomocou elektromagnetických vibrácií vytvárajúcich teplo priamo v riade, namiesto prestupovania tepla cez sklokeramický povrch. Sklokeramický povrch je horúci len ak sa dostatočne

zahreje riad.



Pred použitím vašej novej indukčnej varnej dosky

- Prečítajte si tento návod, dbajte hlavne na časť „Bezpečnostné upozornenia“.
- Odstráňte všetky ochranné fólie, ktoré sa môžu nachádzať na varnej doske.

Technické údaje

Varná doska	MC-IF7017B1-A
Varné zóny	4 zóny
Napájacie napätie	220-240V~ 50Hz alebo 60Hz
Príkonnosť	7000W
Rozmery g × š × v (mm)	590X520X60
Rozmery pre zabudovanie A × B (mm)	560X490

Hmotnosť a rozmery sú približné. Z dôvodu neustáleho vylepšovania našich výrobkov si vyhradzuje právo na zmenu technických údajov a dizajnu.

3. Prevádzka výrobku

3.1 Dotykové ovládanie

- Ovládacie prvky reagujú na dotyk, takže nemusíte na ne silne tlačiť.
- Používajte bruško prsta, nie špičku.
- Po každom zaregistrovaní dotyku budete počuť akustický signál.
- Zaistite, aby boli ovládacie prvky vždy čisté, suché a že sa na nich nenachádzajú žiadne predmety (napr. náradie alebo utierky). Aj tenký film vody môže sťažiť obsluhu ovládacích prvkov.

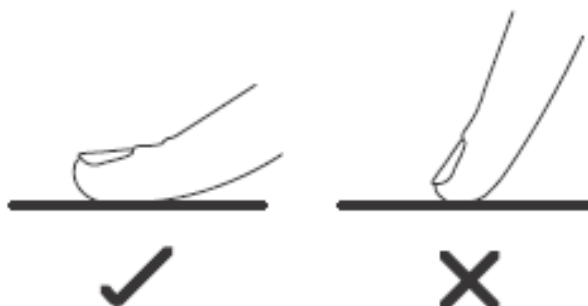

3.2 Voľba varného riadu



- Používajte len varný riad s dnom vhodným pre indukčné varenie. Vid' symboly na obale alebo na dne riadu.
- vhodnosť riadu môžete skontrolovať pomocou magnetického testu. Presuňte magnet bližšie ku dnu riadu. Ak sa prichytí, riad je vhodný na indukciu.
- Ak nemáte magnet:
 1. Nalejte trochu vody do riadu, ktorý chcete testovať.
 2. Ak na displeji neblíká  a voda sa hreje, riad je vhodný.
- Riad z nasledujúcich materiálov nie je vhodný: čistá nerezová oceľ, hliníkový alebo medený bez magnetického dna, sklo, drevo, porcelán, keramika a kamenina.

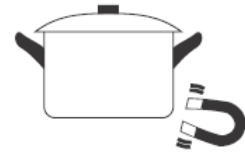

Nepoužívajte riad so zakriveným dnom alebo ostrými okrajmi.



Uistite sa, či je dno riadu hladké, pasuje presne na sklo a či má rovnakú veľkosť ako varná zóna. Používajte riad, ktorého priemer je rovnaký ako zobrazená varná zóna. Použitím riadu s mierne väčším priemerom využijete energiu s maximálnou účinnosťou. Ak použijete menší riad, účinnosť môže byť nižšia ako očakávaná. Riad s priemerom menším ako 140 mm nemusí varná doska detekovať. Riad vždy vycentrujte na varnej zóne.

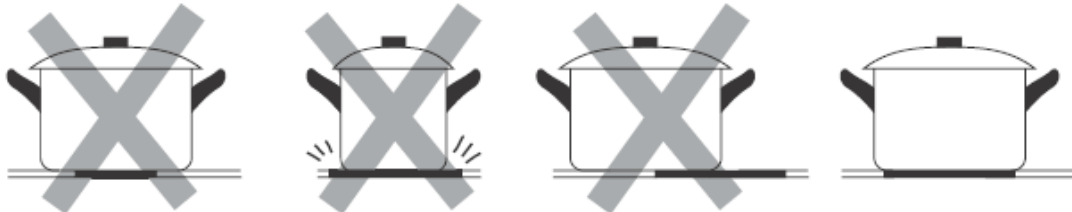

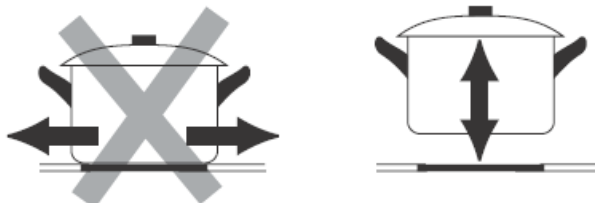

Riad z varnej dosky vždy dvíhajte – nepresúvajte, mohli by ste ju poškriabať.

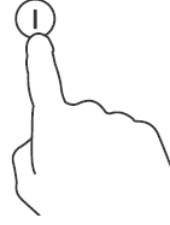
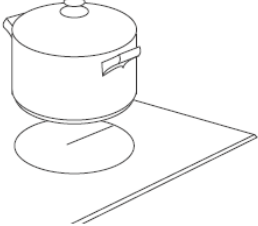

3.3 Ako používať

3.3.1 Začíname variť

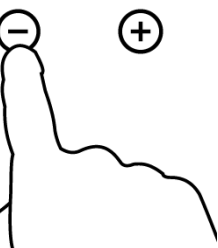
<p>Stlačte tlačidlo zapnutia/vypnutia na tri sekundy. Po zapnutí zaznie akustický signál raz, všetky displeje ukazujú „-“ alebo „- -“, indikujúce, že indukčná doska je v pohotovostnom režime.</p>	
<p>Umiestnite vhodný riad na varnú zónu, ktorú chcete použiť.</p> <ul style="list-style-type: none">• Uistite sa, že sú dno riadu a povrch varnej dosky čistý a suchý.	
<p>Dotknite sa ovládača voľby varnej zóny a kontrolka vedľa kľúča začne blikať.</p>	
<p>Nastavenie teploty zvolte stlačením ovládača “-” alebo “+”.</p> <p>Ak nezvolíte výkon do 1 minúty, indukčná varná doska sa automaticky vypne. Musíte začať opäť od kroku 1.</p> <p>Nastavenie výkonu môžete upraviť kedykoľvek počas varenia.</p>	

Varovanie:

Celá varná doska môže mať maximálny výkon 3000W. Preto varná doska automaticky znižuje maximálny výstupný výkon tým, že umožňuje maximálny súčet všetkých úrovni výkonu 12.

Ak na displeji bliká striedavo s nastavením výkonu





Znamená to, že:

- ste neumiestnili riad na správnu varnú zónu alebo,
- použitý riad nie je vhodný na indukčné varenie alebo,
- panvica je veľmi malá alebo nesprávne vycentrovaná na varnej zóne.

Ohrev sa nespustí, ak nie je na varnej doske vhodný riad.

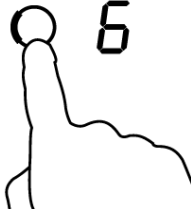
Displej sa automaticky vypne po 1 minúte, ak neumiestnite vhodný riad na varnú zónu.

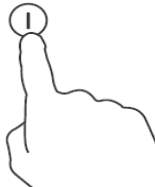
3.3.2 Po dovarení

<p>Požadovanú varnú zónu na vypnutie zvolíte dotykom symbolu varnej zóny</p>	
<p>Varenú zónu vypnete posúvaním smerom dole na "0" alebo súčasným stlačením ovládača "-" a "+". Uistite sa, že sa na displeji zobrazí „0“.</p>	
<p>Varnú dosku vypnete stlačením tlačidla zapnutia/vypnutia.</p>	
<p>Dbajte na horúci povrch. H sa zobrazí pri varnej zóny, ktorá je veľmi horúca na dotyk. Zmizne, keď je povrch dostatočne vychladnutý na bezpečnú teplotu. Zvyškové teplo môžete využiť aj na úsporu energie, ak chcete ohriať ďalší riad.</p>	

3.3.3 Použitie funkcie Boost

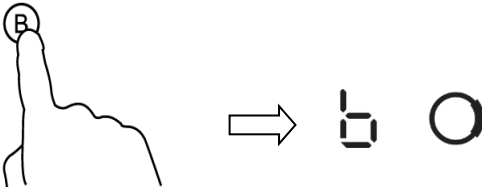
<p style="text-align: center;">Aktivácia funkcie Boost</p>	
<p>Dotknite sa symbolu voľby príslušnej varnej zóny.</p>	
<p>Dotknite sa ovládača boost , indikátor zóny zobrazí „b“ a výkon dosiahne Maximum</p>	
<p style="text-align: center;">Zrušenie funkcie Boost</p>	

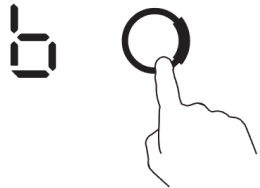
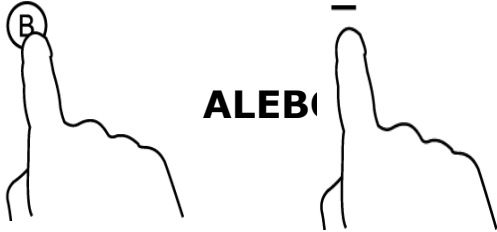
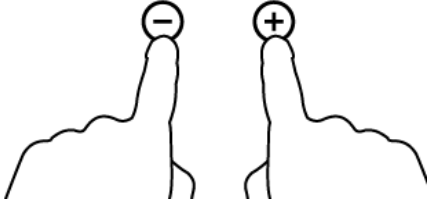
Dotknite sa voliča varnej zóny, pre ktorú chcete zrušiť funkciu boost	
Stlačením ovládača "Boost" alebo tlačidla "-" zrušíte funkciu Boost a varná zóna sa vráti do pôvodného nastavenia.	
Súčasným stlačením ovládača "-" a "+" sa varná zóna vypne a funkcia boost bude tiež automaticky vypnutá.	



Varná zóna sa vráti na pôvodné nastavenie po 5 minútach.

3.3.4 Uzamknutie ovládacích prvkov

- Môžete uzamknúť ovládací panel pred nechceným použitím (napríklad pred náhodnou aktiváciou varnej zóny deťmi).
- Keď sú ovládače uzamknuté, všetky ovládače okrem ovládača zapnutia/vypnutia sú neaktívne.

Uzamknutie ovládacích prvkov	
Dotknite sa symbolu uzamknutia	Indikátor časovača zobrazí „Loc“.
Odomknutie ovládačov	
Dotknite sa a podržte symbol uzamknutia .	



Keď je varná doska v uzamknutom režime, všetky ovládače sú neaktívne okrem zapnutia/vypnutia , vždy môžete varnú dosku v prípade núdze vypnúť tlačidlom zapnutia/vypnutia , ale pre ďalšiu obsluhu musíte najskôr varnú dosku odomknúť.

3.3.5 Ovládanie časovača

Časovač môžete použiť dvomi rôznymi spôsobmi:



- Môžete ho použiť ako minútku. V tomto prípade časovač nevypne žiadnu varnú zónu po uplynutí nastavenej doby.
- Môžete ho nastaviť na vypnutie varných zón po uplynutí nastavenej doby. Časovač môžete nastaviť až na 99 minút.

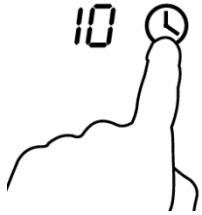
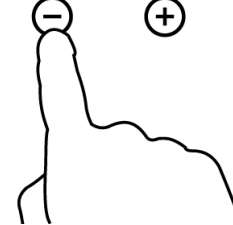
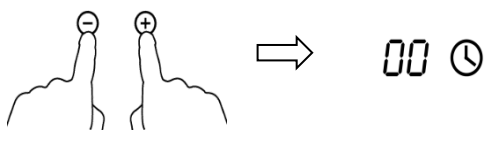
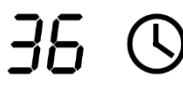
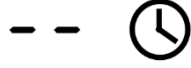

a) Použitie časovača ako minútky

Ak nezvolíte žiadnu varnú zónu

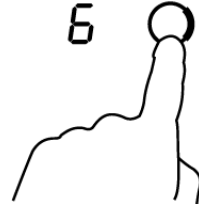
<p>Uistite sa, že je varná doska zapnutá. Poznámka: minútku môžete použiť aj keď nezvolíte žiadnu varnú zónu.</p>	
<p>Stlačte ovládač časovača "+". Indikátor minútky začne blikať a na displeji časovača sa zobrazí "10".</p>	
<p>Nastavte čas stlačením ovládača "-" alebo "+" na časovači. Tip: Raz stlačte tlačidlo "-" alebo "+" na časovači a znížite alebo zvýšite čas o 1 minútu. Stlačte a podržte tlačidlo časovača "-" alebo "+" a znížte alebo zvýšte nastavenie o 10 minút.</p>	
<p>Súčasným stlačením tlačidla "-" a "+", časovač vypnete a na displeji sa zobrazí "00".</p>	
<p>Po nastavení časovača sa ihneď začne jeho odpočítavanie. Na displeji sa zobrazí zostávajúci čas a indikátor časovača bude blikať 5 sekúnd.</p>	

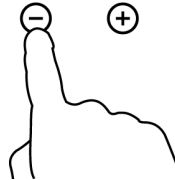
b) Nastavenie časovača pre vypnutie varných zón

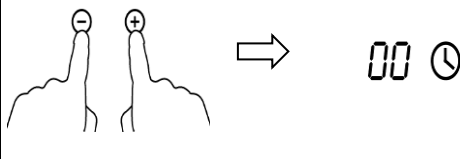
Nastavenie jednej zóny	
<p>Dotknite sa voliča varnej zóny, pre ktorú chcete nastaviť časovač. (napr. zóna 3#)</p>	
<p>Stlačte tlačidlo časovača, indikátor minútky začne blikať a na displeji časovača sa zobrazí "10".</p>	
<p>Nastavte čas stlačením ovládača "-" alebo "+" na časovači. Tip: Raz stlačte tlačidlo "-" alebo "+" na časovači a znížte alebo zvýšite čas o 1 minútu. Stlačte a podržte tlačidlo časovača "-" alebo "+" a znížte alebo zvýšte nastavenie o 10 minút.</p>	

<p>Súčasným stlačením tlačidla “-” a “+”, časovač vypnete a na displeji časovača sa zobrazí “00”.</p>	
<p>Keď je časovač nastavený, spustí sa ihneď jeho odpočítavanie. Displej zobrazuje zostávajúcu dobu a indikátor časovača bliká 5 sekúnd. POZNÁMKA: Červená bodka vedľa úrovne výkonu bude svietiť pre indikáciu zvolenej varnej zóny.</p>	
<p>Keď časovač uplynie, zodpovedajúca varná zóna sa automaticky vypne.</p>	



Ostatné varné zóny budú v prevádzke ďalej, ak boli predtým zapnuté.

3.3.6 Predvolený prevádzkový čas

Automatické vypnutie je bezpečnostná funkcia ochrany indukčnej varnej dosky. Vypne ju automaticky, ak ju zabudnete vypnúť. Počiatočné prevádzkové časy pre rôzne výkony sú zobrazené v nižšie uvedenej tabuľke:

Výkon	1	2	3	4	5	6	7	8	9
Počiatočný prevádzkový čas (hodiny)	8	8	8	4	4	4	2	2	2

Po zložení riadu indukčná varná doska ihneď prestane hriať a automaticky sa po 2 minútach vypne.



Osoby s kardiostimulátorom musia použitie varnej dosky konzultovať s lekárom.

4. Odporúčania k vareniu



Zvýšte pozornosť pri vyprášaní na oleji alebo tuku, ktorý sa veľmi rýchlo zahreje, hlavne ak používate funkciu PowerBoost. Pri extrémne vysokých teplotách sa môže olej a tuk vznietiť a predstavuje vážne riziko požiaru.

4.1 Tipy k vareniu

- Použitím pokrývky skrátime dobu varenia a ušetríte energiu uchovaním tepla.
- Minimalizujte množstvo tekutín a tuku pre skrátenie doby varenia.
- Začnite variť na vyššom stupni a potom znížte, keď sa pokrm dostatočne zahreje

4.1.1 Dusenie, varenie ryže

- Dusenie nastáva pod bodom varu, okolo 85°C, keď bublinky pomaly stúpajú k hladine. Je to

klúčom k chutnej polievke a jemnému duseniu, pretože chuť sa rozvíja bez prevarenia jedla. Týmto spôsobom by ste mali variť aj vaječné a múčne omáčky pod bodom varu.

- Niektoré pokrmy, vrátane varenia ryže spôsobom absorpcie, môžu vyžadovať vyššie nastavenie ako najnižšie pre zaistenie dobrého uvarenia v správnom čase.

4.1.2 Opekanie steaku

Na prípravu šťavnatých chutných steakov:

1. Približne 20 minút pred pečením nechajte mäso odležať pri izbovej teplote.
2. Zahrejte panvicu.
3. Potrite obidve strany steaku olejom. Kvapnite malé množstvo oleja na horúcu panvicu a potom položte steak na rozpálenú panvicu.
4. Počas pečenia steak raz otočte. Presná doba pečenia závisí od hrúbky steaku a stupňa požadovaného prepečenia. Časy sa môžu meniť od 2 do 8 minút na jednu stranu. Zatláčte na steak pre kontrolu stavu prepečenia – tuhší znamená viac „prepečený“.
5. Nechajte steak odstáť na teplom tanieri niekoľko minút pred podávaním pre uvoľnenie

4.1.3 Smaženie s miešaním

1. Zvoľte wok alebo veľkú panvicu vhodnej veľkosti a z vhodného materiálu pre indukčné varenie.
2. Pripravte si všetky ingrediencie. Smaženie s miešaním musí byť rýchle. Ak pripravujete veľké množstvo, pripravujte pokrmy v menších dávkach.
3. Panvicu krátko predhrejte a pridajte dve lyžice oleja.
4. Najskôr pečte mäso, dajte ho bokom a udržiavajte teplé.
5. Pripravte zeleninu. Keď je horúca, ale stále chrumkavá znížte výkon varnej zóny, vráťte mäso do panvice a pridajte omáčku.
6. Ingrediencie jemne premiešajte a dobre prehrejte.
7. Ihneď servírujte.

4.2 Detekcia malých predmetov

Keď necháte na varnej doske predmet nevhodnej veľkosti alebo nemagnetický predmet (napr. hliník), alebo iný malý predmet (napr. nôž, vidličku, kľúče), varná zóna prejde automaticky po 1 minúte do pohotovostného režimu. Ventilátor chladí indukčnú varnú dosku 1 minútu.

5. Nastavenie teploty

Nižšie uvedené nastavenia sú len informačné. Presné nastavenie závisí od niekoľkých faktorov, vrátane riadu a množstva pripravovaných pokrmov. Experimentujte s indukčnou varnou doskou pre zistenie nastavení, ktoré vám najviac vyhovujú.

Nastavenie teploty	Vhodné pre
1 - 2	<ul style="list-style-type: none">• jemný ohrev malých množstiev pokrmov• topenie čokolády, masla a pokrmov, ktoré sa ľahko spália• jemné dusenie• pomalé ohrievanie

3 - 4	<ul style="list-style-type: none"> • ohrev • rýchle dusenie • varenie ryže
5 - 6	<ul style="list-style-type: none"> • palacinky
7 - 8	<ul style="list-style-type: none"> • varenie • varenie cestovín
9	<ul style="list-style-type: none"> • smaženie s miešaním • opekanie • varenie polievky

6. Starostlivosť a čistenie

Čo?	Ako?	Dôležité!
<p>Každodenné znečistenie sklokeramickej dosky (odtlačky prstov, škvrnny z jedla alebo fľaky bez obsahu cukru)</p>	<ol style="list-style-type: none"> 1. Vypnite varnú dosku. 2. Aplikujte čistič na varné dosky, pokým je sklo stále teplé (nie horúce!) 3. Opláchnite a vysušte utierkou alebo papierovou utierkou. 4. Zapnite varnú dosku. 	<ul style="list-style-type: none"> • Keď je napájanie varnej dosky vypnuté, na varnej doske sa neobjaví indikácia horúceho povrchu, ale varná doska môže byť stále horúca! Zvýšte pozornosť. • Drsné škrabky, nylonové škrabky a abrazívne čističe môžu poškrabať sklo. Vždy si prečítajte štítok na výrobku, či je vhodný na sklokeramiku. • Nikdy nenechávajte zvyšky čistiaceho prostriedku na varnej

<p>Vyvreté pokrmy, roztavené a horúce škvrny sladkých pokrmov na skle.</p>	<p>Odstráňte ich ihneď škrabkou vhodnou na sklokeramiku, dbajte na horúce varné zóny:</p> <ol style="list-style-type: none"> 1. Odpojte napájanie varnej dosky. 2. Držte škrabku v uhle 30° a oškriabte nečistoty z varnej dosky. 3. Znečistenie odstráňte bavlnenou alebo papierovou utierkou. 4. Vykonajte kroky 2 až 4 postupu „Každodenné čistenie sklokeramickej dosky“ vyššie. 	<ul style="list-style-type: none"> • Odstráňte škvrny a cukrové pokrmy čo najskôr. Ak ich necháte vychladnúť na sklokeramike, ich odstránenie môže byť ťažké, alebo môžu trvale poškodiť sklenený povrch. • Riziko porezania: po zložení ochranného krytu škrabky sa odkryje ostrá čepeľ. Maximálne zvýšte pozornosť a vždy škrabku skladujte mimo dosahu detí.
<p>Škvrny na ovládacom paneli.</p>	<ol style="list-style-type: none"> 1. Vypnite napájanie varnej dosky. 2. Nečistoty namočte. 3. Utrite oblasť dotykových ovládačov čistou špongiou alebo utierkou. 4. Oblasť dôkladne vysušte papierovou utierkou. 5. Opäť zapnite napájanie varnej dosky. 	<ul style="list-style-type: none"> • Varná doska môže vydať akustický signál a sama sa vypnúť a ovládací panel nemusí byť funkčný, ak sa na ňom nachádza tekutina. Oblasť ovládacieho panela dôkladne očistite pred opätovným zapnutím varnej dosky.

7. Tipy a triky

Problém	Možná príčina	Čo robiť?
<p>Varnú dosku nie je možné zapnúť.</p>	<p>Bez napájania.</p>	<p>Skontrolujte, či je varná doska pripojená k elektrickej sieti a či je funkčná.</p> <p>Skontrolujte, či nie je výpadok elektrickej energie vo vašej domácnosti alebo vašej oblasti. Ak aj po kontrole</p>
<p>Dotykové ovládače nereagujú.</p>	<p>Ovládací panel je uzamknutý.</p>	<p>Odomknite ovládací panel. Vid' časť „Použitie varnej dosky“ ohľadne</p>
<p>Dotykové ovládače sa ťažko ovládajú.</p>	<p>Môže sa na nich nachádzať vodný film</p>	<p>Skontrolujte, či sú ovládacie prvky čisté a pri ovládaní používajte bruško prsta.</p>
<p>Poškriabané sklo.</p>	<p>Drsný riad.</p> <p>Nevhodné čistiace</p>	<p>Použite riad s rovným a hladkým dnom. Vid' „Voľba správneho riadu“.</p> <p>Vid' „Starostlivosť a čistenie“.</p>

Niektorý riad vydáva praskavý zvuk.	Môže to byť spôsobené konštrukciou riadu	Je to normálne a nepredstavuje to poruchu.
Indukčná doska vydáva tiché hučanie pri použití na	Je to spôsobené technológiou	Je to normálne, ale zvuk stíchnie alebo zmizne po zvýšení výkonu.
Zvuk ventilátora z varnej dosky.	Chladiaci ventilátor varnej dosky chráni elektroniku pred	Je to normálne a nevyžaduje žiadny zásah. Neodpájajte napájanie varnej dosky,
Nádoby sa nezahrievajú a na displeji sa zobrazí symbol 	Indukčná doska nemôže detekovať riad, pretože nie je vhodný pre indukčné varenie. Indukčná doska nemôže detekovať riad, pretože je veľmi	Použite riad vhodný pre indukčné varenie. Vid' časť „Voľba správneho riadu“. Riad vycentrujte a uistite sa, či priemer dna zodpovedá varnej zóne.

8. Zobrazenie poruchy a kontrola

Indukčná varná doska je vybavená samodiagnostickou funkciou. Pomocou tohto testu je technik schopný skontrolovať funkčnosť niektorých komponentov bez nutnosti demontáže alebo vybrania varnej dosky z pracovného priestoru.

Riešenie problémov

1) Chybový kód vyskytujúci sa počas prevádzky & Riešenie;

Kód chyby	Problém	Riešenie
Automatické riešenie		
E1	Napájacie napätie je vyššie než menovité napätie.	Prosím, skontrolujte, či je napájanie normálne.
E2	Napájacie napätie je nižšie než menovité napätie.	Ak je normálne napájanie, zapnite spotrebič.
E3	Vysoká teplota snímača keramickej dosky. (1#)	Počkajte, kým sa teplota keramickej dosky vráti do normálu.
E4	Vysoká teplota snímača keramickej dosky. (2#)	Stlačte tlačidlo "ON/OFF" pre reštart jednotky.
E5	Vysoká teplota IGBT . (1#)	Počkajte, kým sa teplota IGBT vráti do normálu.
E6	Vysoká teplota IGBT. (2#)	Stlačte tlačidlo "ON/OFF" pre reštart jednotky. Skontrolujte, či ventilátor beží plynule; ak nie, vymeňte ventilátor.

Bez automatického riešenia		
F3/F6	Porucha snímača teploty keramickej dosky-skrat. (F3 pre 1#,F6 pre2#)	Skontrolujte zapojenie alebo vymeňte snímač teploty keramickej dosky.
F4/F7	Porucha snímača teploty keramickej dosky-prerušený okruh. (F4 pre 1#,F7 pre2#)	
F5/F8	Porucha snímača teploty keramickej dosky-chybný okruh. (F5 pre 1#,F8 pre2#)	
F9/FA	Porucha snímača teploty IGBT. (skrat/prerušený okruh pre 1#)	Vymeňte napájaciu dosku.
FC /FD	Porucha snímača teploty IGBT. (skrat/prerušený okruh pre 2#)	

2) Špecifické chyby & Riešenie

Chyba	Problém	Riešenie A	Riešenie B
Po zapojení jednotky sa nerozsvieti LED.	Bez napájania.	Skontrolujte, či je zástrčka pevne upevnená v zásuvke a či je zásuvka funkčná.	
	Porucha v pripojení doplnkovej napájacej dosky a dosky displeja.	Skontrolujte pripojenie.	
	Napájacía doska je poškodená.	Vymeňte doplnkovú napájaciu dosku.	
	Doska displeja je poškodená.	Vymeňte dosku displeja.	
Niektoré tlačidlá nefungujú, alebo LED displej nefunguje správne.	Doska displeja je poškodená.	Vymeňte dosku displeja.	
Indikátor režimu varenia sa rozsvieti, ale ohrev sa nezapne.	Vysoká teplota varnej dosky.	Okolité teplota môže byť príliš vysoká. Môže byť zablokovaný prívod vzduchu alebo odvzdušnenie.	
	Ťažkosti s ventilátorom.	Skontrolujte, či ventilátor beží plynule ; ak nie, vymeňte ventilátor.	
	Napájacía doska je poškodená.	Vymeňte napájaciu dosku.	
Ohrev sa počas prevádzky náhle zastaví a na displeji bliká "u".	Nevhodný typ hrnca.	Použite správny hrniec (pozri v návode na použitie).	Obvod detekcie riadu je poškodený, vymeňte napájaciu dosku.
	Priemer hrnca je príliš malý.		
	Sporák sa prehrial;	Jednotka je prehriata. Počkajte, kým sa teplota nevráti do normálu. Stlačte tlačidlo	

		"ON/OFF" pre reštart jednotky.	
Varné zóny na rovnakej strane (napr. prvá a druhá zóna) zobrazujú "u".	Porucha v pripojení napájacej dosky a dosky displeja;	Skontrolujte pripojenie.	
	Poškodený komunikačný modul dosky displeja.	Vymeňte dosku displeja.	
	Základná doska je poškodená.	Vymeňte napájaciu dosku.	
Motor ventilátora vydáva nezvyčajné zvuky.	Motor ventilátora je poškodený.	Vymeňte ventilátor.	

Vyššie uvedené riešenia sa vzťahujú na bežné poruchy. Aby ste sa vyhli akémukoľvek riziku a poškodeniu indukčnej varnej dosky, spotrebič nerozoberajte sami.

9. Inštalácia

9.1 Požiadavky na inštaláciu

Vyrežte otvor v pracovnej doske podľa rozmerov uvedených na obrázku.

Pre inštaláciu ponechajte minimálne 5 cm voľného priestoru okolo otvoru.

Uistite sa, či je hrúbka pracovnej dosky najmenej 30 mm. Zvoľte teplu odolný materiál pracovnej dosky (drevo a podobný vláknitý alebo hygroskopický materiál sa nesmie použiť na zhotovenie pracovnej plochy, ak nie je impregnovaný), aby ste zabránili deformácii spôsobenej teplom z varnej dosky. As shown below:



Poznámka: Bezpečnostná vzdialenosť medzi stranami varnej dosky a vnútornými povrchmi pracovnej dosky by mala byť aspoň 3 mm.

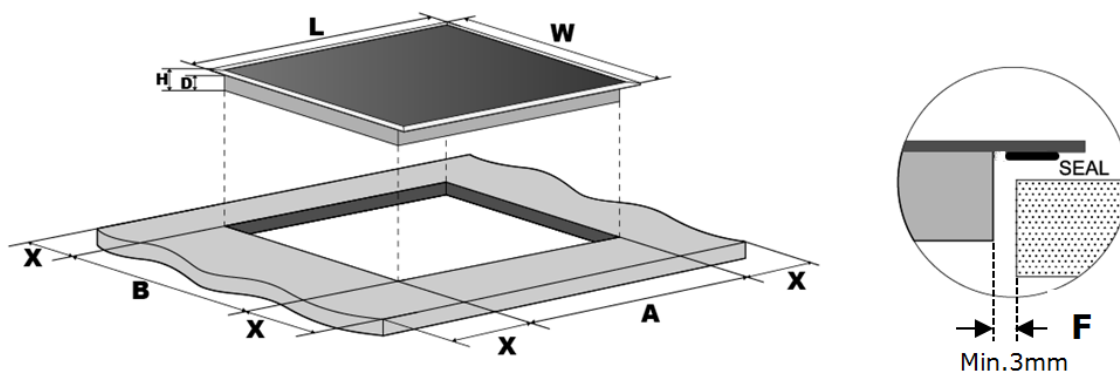

L(mm)	W(mm)	H(mm)	D(mm)	A(mm)	B(mm)	X(mm)	F(mm)
590	520	60	56	560+4 +1	490+4 +1	50 min.	3 min.

Uistite sa, či je varná doska dobre vetraná a či nie sú blokované jej vetracie otvory.

Skontrolujte, či je varná doska v dobrom stave. Ako je uvedené nižšie



Poznámka: Bezpečná vzdialenosť medzi varnou doskou a skrinkou nad ňou musí byť najmenej

760 mm.

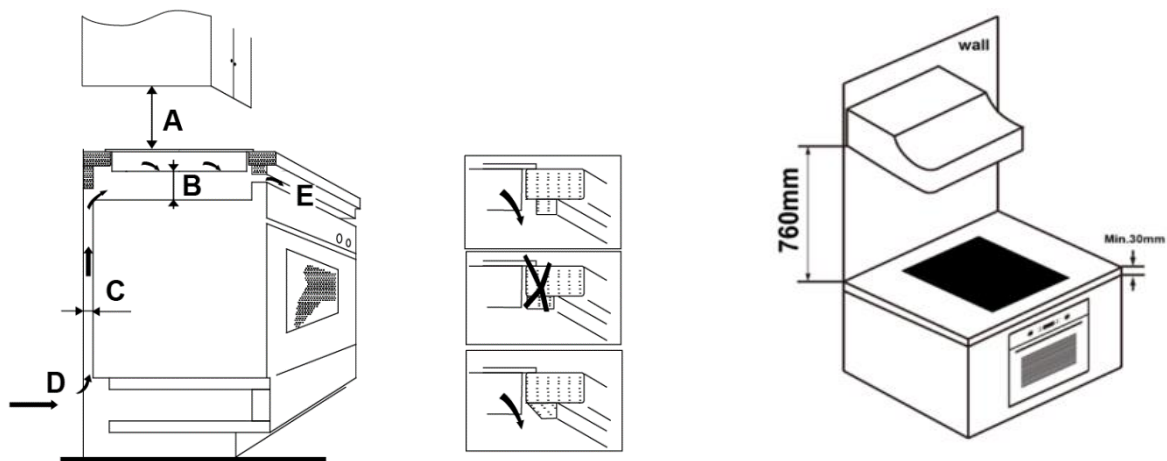

A(mm)	B(mm)	C(mm)	D	E
760	50 min.	20 min.	Vstup vzduchu	Výstup vzduchu 5 mm

VAROVANIE: Zabezpečenie dostatočného odvetrávania

Uistite sa, že indukčná varná doska má zabezpečenú dobrú ventiláciu a že prívod a výstup vzduchu nie je zablokovaný. Aby sa zabránilo náhodnému dotyku s horúcim povrchom spodnej časti varnej dosky, alebo zásahu elektrickým prúdom počas práce, je potrebné umiestniť drevenú vložku v minimálnej vzdialenosti 50mm od spodnej časti varnej dosky a upevniť ju skrutkami. Postupujte podľa nižšie uvedených požiadaviek.

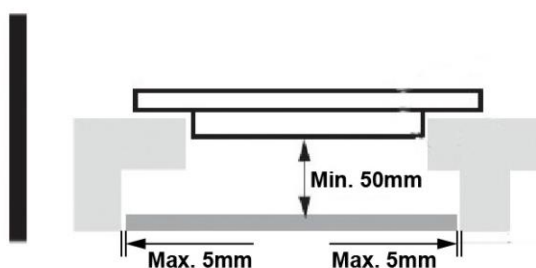

Okolo varnej dosky sú vetracie otvory. MUSÍTE zabezpečiť, aby tieto otvory neboli zablokované pracovnou doskou, keď ju osadzujete na miesto.



- Uvedomte si, že lepidlo, ktorým sa prilepia plastové alebo drevené materiály na linku, musí odolať minimálne teplote 150 °C, aby nedošlo k odlepeniu obloženia.
- Zadná stena, priľahlé a okolité povrchy musia byť schopné odolať teplote 90°C.

9.2 Pred inštaláciou varnej dosky sa uistite:

- že je pracovná doska rovná a že nebránia inštalácii žiadne štrukturálne prvky;
- že je pracovná doska z teple odolného materiálu;
- že ak inštalujete varnú dosku nad rúru, rúra musí mať zabudovaný chladiaci ventilátor;
- že inštalácia vyhovuje všetkým platným štandardom a predpisom;
- že je včlenené vhodné odpájacie zariadenie medzi varnú dosku a napájací kábel, ktoré je umiestnené podľa platných predpisov a smerníc;
- Odpájací vypínač musí byť schváleného typu a musí ponúkať 3 mm voľného priestoru medzi kontaktmi vo vypnutom stave (alebo všetkých aktívnych [fázových] vodičov, ak miestne predpisy povoľujú túto zmenu predpisov).
- že je odpájacie zariadenie ľahko prístupné aj po inštalácii spotrebiča;
- že inštalácia vyhovuje miestnym predpisom o inštalácii;
- že používate teple odolné a ľahko čistiteľné povrchy (ako je keramická dlaždice) na okolitých stenách okolo spotrebiča.

9.3 Po inštalácii varnej dosky sa uistite:

- že nie je prívodný kábel dosiahnuteľný cez zásuvku alebo priestor pod varnou doskou;
- že je dostatočný prietok vzduchu na chladenie varnej dosky;
- že ak je varná doska inštalovaná nad zásuvkou, musí byť inštalované ochranné medzidno pod dnom varnej dosky;
- že je odpájací spínač ľahko prístupný spotrebiteľom.

9.4 Pred upevnením držiakov

Spotrebič postavte na stabilný, hladký povrch (použite balenie). Netlačte na ovládacie prvky vyčnievajúce z varnej dosky.

9.5 Nastavenie pozície držiakov

Varnú dosku pripevnite k pracovnej doske pomocou 2 držiakov na dolnej strane varnej dosky (viď obrázok) po inštalácii. Nastavte pozíciu držiaka podľa hrúbky pracovnej dosky.

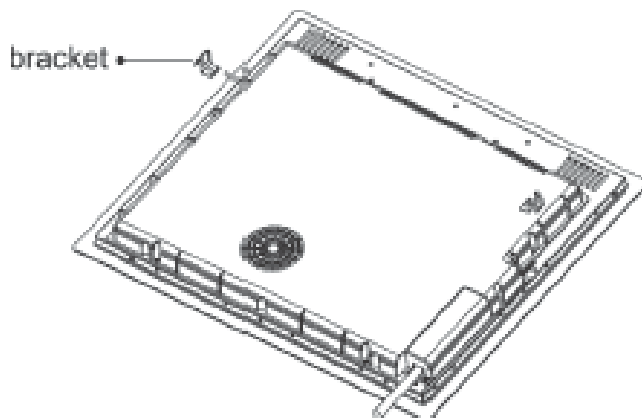

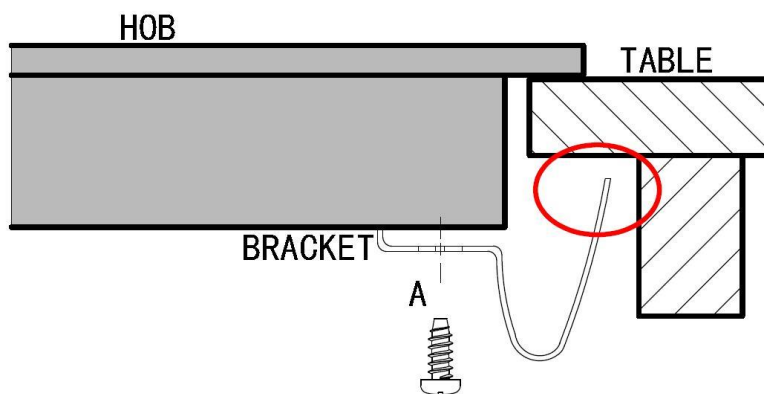

Po inštalácii sa nesmú držiaky v žiadnom prípade dotýkať vnútorných povrchov pracovnej dosky (pozri obrázok).

9.6 Upozornenie

1. Indukčnú varnú dosku musí inštalovať kvalifikovaný technik. Náš servis ponúka profesionálov. Nikdy ju neinštalujte svojpomocne.
2. Varnú dosku neinštalujte nikdy priamo nad umývačku riadu, chladničku, mrazničku, práčku alebo sušičku, pretože vlhkosť môže poškodiť elektroniku varnej dosky.
3. Indukčnú varnú dosku inštalujte tak aby mohlo teplo dobre unikať pre zaistenie jej spoľahlivosti.
4. Steny okolo a plochy nad varnou doskou by mali byť odolné voči teplu.
5. Aby ste zabránili nebezpečenstvu, vrstvené pracovné plochy a lepidlá musia byť odolné voči teplu.
6. Nepoužívajte parný čistič.

9.7 Pripojenie varnej dosky k elektrickej sieti



Túto varnú dosku musí k elektrickej sieti pripájať kvalifikovaný elektrikár. Pred pripojením varnej dosky k elektrickej sieti skontrolujte:

1. či je elektrický systém v domácnosti vhodný pre príkon varnej dosky.
2. či napätie v elektrickej sieti zodpovedá parametrom uvedeným na varnej doske.
3. či napájací kábel zodpovedá parametrom uvedeným na výrobnom štítku.

Na pripojenie varnej dosky k elektrickej sieti nepoužívajte adaptéry alebo redukcie, pretože môžu spôsobiť prehriatie a požiar. Prívodný kábel sa nesmie dotýkať žiadnych horúcich častí a musí byť vedený tak, aby teplota nepresiahla 75°C v žiadnom bode.



Požiadajte elektrikára o kontrolu, či je elektrický systém v domácnosti vhodný na pripojenie. Akékoľvek zmeny musí vykonávať kvalifikovaný technik.

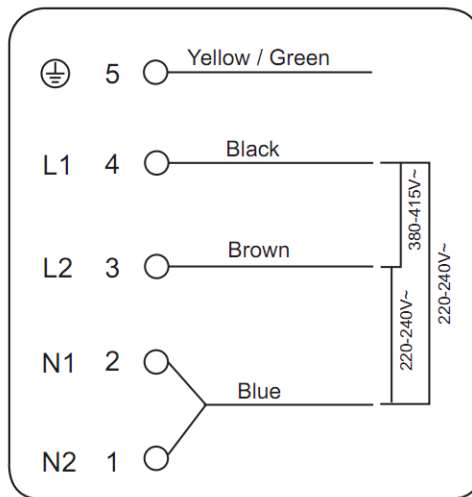

Ak celkový počet ohrevných jednotiek zvoleného spotrebiča, nie je menší ako 4, spotrebič je možné pripojiť priamo k elektrickej sieti pomocou jednofázového elektrického pripojenia, ako je znázornené nižšie.

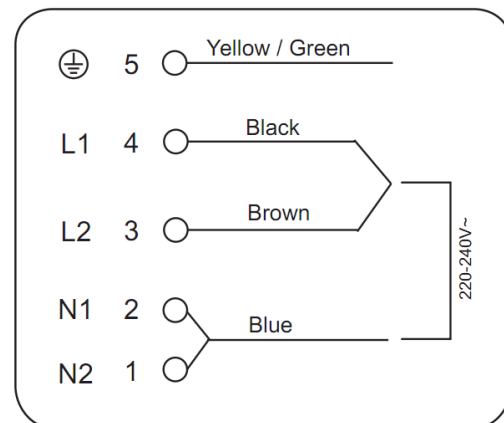
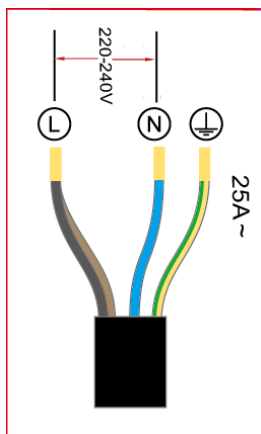

- Ak je kábel poškodený alebo je nutné ho vymeniť, túto činnosť musí vykonať kvalifikovaný servisný technik, aby sa zabránilo nebezpečenstvu.
- Ak pripojíte spotrebič priamo k elektrickej sieti pomocou všepólového odpájacieho zariadenia, odstup medzi kontaktmi vo vypnutom stave musí byť najmenej 3 mm.
- Inštalatér musí zaistiť správnu inštaláciu v súlade s platnými smernicami a predpismi.
- Kábel sa nesmie stláčať ani ohýbať.
- Kábel pravidelne kontrolujte a môže ho meniť len kvalifikovaný technik.



Spodná časť spotrebiča a napájací kábel varnej dosky nie sú po inštalácii prístupné.

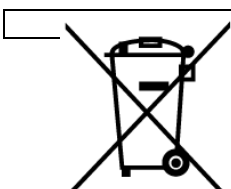

Tento spotrebič je označený v súlade s Európskou smernicou 2012/19/EÚ o odpade

<p>LIKVIDÁCIA: Nevyhadzujete tento výrobok do netriedeného komunálneho odpadu. Odpad tohto typu je nutné zbierať a spracovávať zvlášť.</p>	<p>z elektrických a elektronických zariadení (OEEZ). Správna likvidácia týchto produktov pomôže ušetriť hodnotné zdroje a zabrániť možným negatívnym vplyvom na ľudské zdravie a prostredie, ktoré môžu inak vzniknúť v dôsledku nesprávneho zaobchádzania s odpadom.</p> <p>Tento symbol na produktoch a/alebo na priložených dokumentoch znamená, že sa pri likvidácii nesmú elektrické a elektronické zariadenia miešať so všeobecným domácim odpadom. Spotrebič by sa mal odovzdať na zbernom mieste pre recykláciu elektrických a elektronických zariadení.</p> <p>Tento spotrebič vyžaduje špecializovanú likvidáciu odpadu. Ďalšie informácie týkajúce sa spracovania, využitia a recyklácie tohto produktu, vám poskytnú na miestnom úrade, v centre pre likvidáciu domáceho odpadu alebo v predajni, kde ste ho kúpili.</p> <p>Podrobnejšie informácie o spracovaní, využití a recyklácii tohto produktu získate na vašom miestnom úrade, v centre pre likvidáciu domácich odpadov alebo v obchode, kde ste ho kúpili.</p>
---	---

Gorenje gospodinjski aparati, d.o.o.
Partizanska cesta 12
3320 Velenje
Slovenia